

SALICE

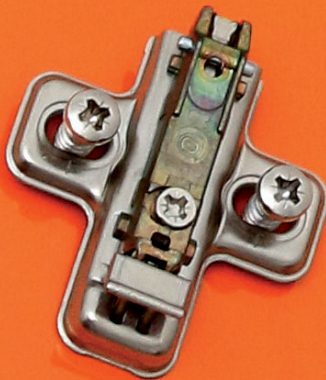

Video montaje



Video tipos de bisagra



Video montaje bases

Bisagras S100 Ø35 Apertura 105°. **PARA PUERTAS DE TABLERO FENÓLICO**
Bisagras para puertas de espesor mínimo 10mm. Profundidad de la cazoleta 8mm.

PARA PUERTAS DE ESPESOR
MÍNIMO 10 - MÁXIMO 20mm.

ESPACIO **A** NECESARIO PARA LA APERTURA DE LA PUERTA:

T=	10	11	12	13	14	15	16	17	18	19	20
K = 3	A= 0,2	0,3	0,4	0,6	0,8	1,0	1,3	1,6	1,9	2,3	2,7
K = 4	A= 0,2	0,3	0,4	0,6	0,8	1,0	1,3	1,6	1,9	2,2	2,6
K = 5	A= 0,1	0,3	0,4	0,6	0,8	1,0	1,2	1,5	1,8	2,1	2,5
K = 6	A= 0,1	0,2	0,4	0,5	0,7	1,0	1,2	1,5	1,8	2,1	2,4

T=	10	11	12	13	14	15	16	17	18	19	20
K = 3	L= 0,0	0,0	0,0	0,0	0,0	0,0	0,0	0,0	0,0	0,1	0,3
K = 4	L= 0,0	0,0	0,0	0,0	0,2	0,4	0,6	0,7	0,9	1,1	1,2
K = 5	L= 0,5	0,7	0,9	1,0	1,2	1,4	1,5	1,7	1,9	2,1	2,2
K = 6	L= 1,5	1,7	1,8	2,0	2,2	2,4	2,5	2,7	2,9	3,1	3,2

Una moldura de la puerta disminuye los valores de "A" y de "L".
Utilizar estas fórmulas para establecer el tipo de codo de la bisagra, el taladro de la puerta "K" y la altura de la base "H" necesarias para resolver cada problema de aplicación.

Posibilidad de taladro de la puerta "K" desde 3 hasta 6mm. Adaptable a todas las bases tradicionales S200 y bases DOMI de enganche rápido.

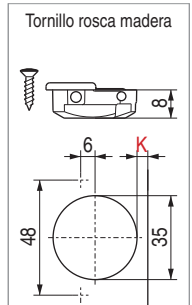
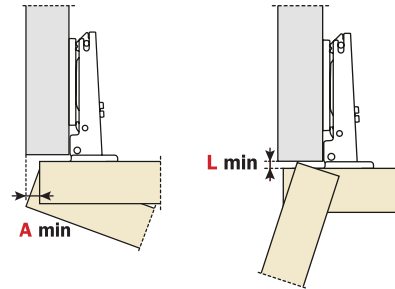

$H = 15 + K - (D)$

RECTO

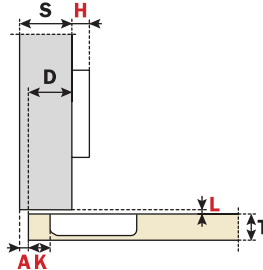

Codo 0

C1A6A99
30.71

300



$H = 6 + K - (D)$

ACODADO

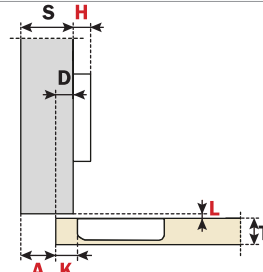

Codo 9

C1A6G99
30.72

300



$H = -2 + K + A$

SUPERACODADO

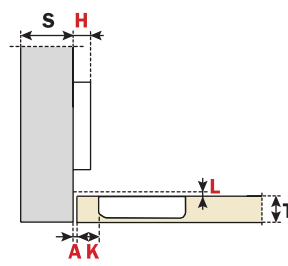

Codo 17

C1A6P99
30.73

300



RETROCESO DE LA PUERTA respecto al lateral en posición de máxima apertura. El valor indicado es el resultado con bisagras codo 0, altura base $H = 0$ y valor $K = 3$.

Con esta fórmula podéis obtener el espesor máximo de la puerta con moldura abrible sin interferir con los laterales, puertas o paredes adyacentes. Es útil tener presente también la tabla de los valores $L - K - T$.

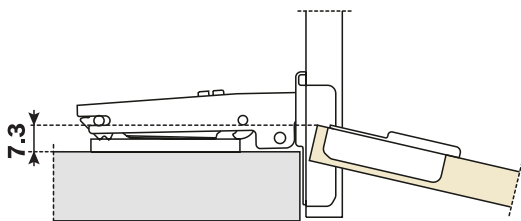

$C = 20,5 + K + A$

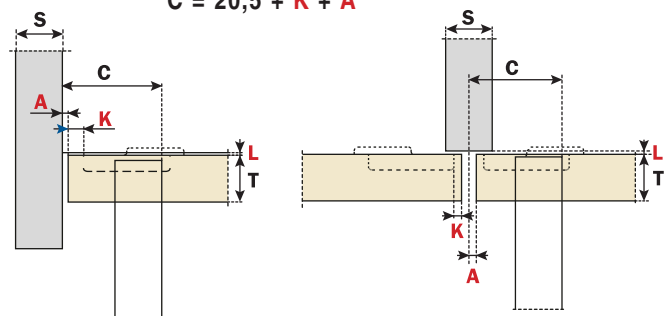

Bisagras S200 Ø35 Apertura 94° **GRAN ESPESOR**
 Adecuadas cuando se poseen puertas de gran espesor
 Profundidad de la cazoleta 11mm.

PARA PUERTAS DE GRANDES ESPESORES

MÁXIMO 35mm.

K = 3 4 5 6 7 8 9
L = | 0,0 | 0,0 | 0,0 | 0,0 | 0,0 | 0,3 | 1,3





ESPACIO **A** NECESARIO PARA LA APERTURA DE LA PUERTA:

	T=	19	20	21	22	23	24	25	26	27	28	29	30	31	32	33	34	35
K = 3	A=	0,1	0,2	0,3	0,4	0,5	0,7	0,8	1,0	1,6	2,6	3,5	4,5	5,4	6,4	7,4	8,3	9,3
K = 4	A=	0,1	0,2	0,3	0,4	0,5	0,7	0,8	1,0	1,2	1,9	2,8	3,8	4,7	5,7	6,6	7,6	8,6
K = 5	A=	0,1	0,2	0,3	0,4	0,5	0,7	0,8	1,0	1,2	1,4	2,2	3,1	4,1	5,0	5,9	6,9	7,8
K = 6	A=	0,1	0,2	0,3	0,4	0,5	0,6	0,8	1,0	1,2	1,4	1,7	2,6	3,5	4,4	5,3	6,2	7,2
K = 7	A=	0,1	0,2	0,3	0,4	0,5	0,6	0,8	1,0	1,1	1,3	1,6	2,1	3,0	3,8	4,7	5,6	6,5
K = 8	A=	0,1	0,2	0,3	0,4	0,5	0,6	0,8	0,9	1,1	1,3	1,6	1,8	2,5	3,3	4,2	5,1	6,0
K = 9	A=	0,1	0,2	0,3	0,4	0,5	0,6	0,8	0,9	1,1	1,3	1,5	1,8	2,1	2,9	3,7	4,6	5,4

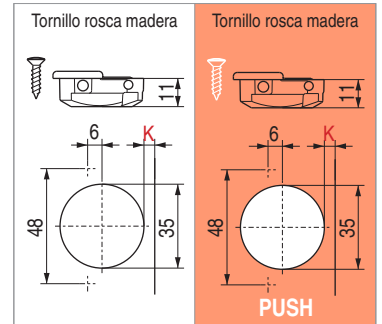
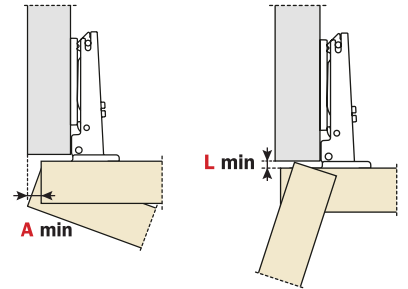
Una moldura de la puerta disminuye los valores de "A" y de "L".

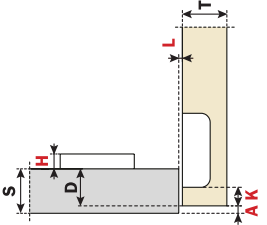
Utilizar estas fórmulas para establecer el tipo de codo de la bisagra, el taladro de la puerta "K" y la altura de la base "H" necesarias para resolver cada problema de aplicación.

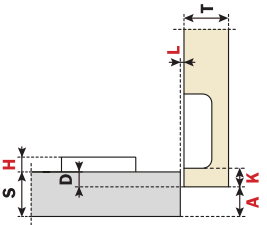

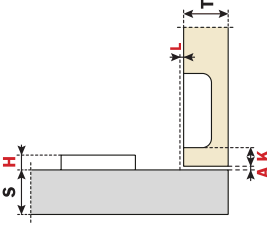
 H = 15 + K - (D) RECTO	 Codo 0	C2ABA99 30.166	C2AVA99 30.210 PUSH
 H = 6 + K - (D) ACODADO	 Codo 9	C2ABG99 30.167	C2AVG99 30.211V PUSH
 H = -2 + K + A SUPERACODADO	 Codo 17	C2ABP99 30.168	C2AVP99 30.212V PUSH

• Códigos con letra **V**, se piden por encargo.

RETROCESO DE LA PUERTA respecto al lateral en posición de máxima apertura. El valor indicado es el resultado con bisagras codo 0, altura base **H = 0** y valor **K = 3**.

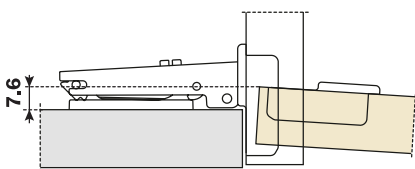

Con esta fórmula podéis obtener el espesor máximo de la puerta con moldura abrible sin interferir con los laterales, puertas o paredes adyacentes. Es útil tener presente también la tabla de los valores **L - K - T**.

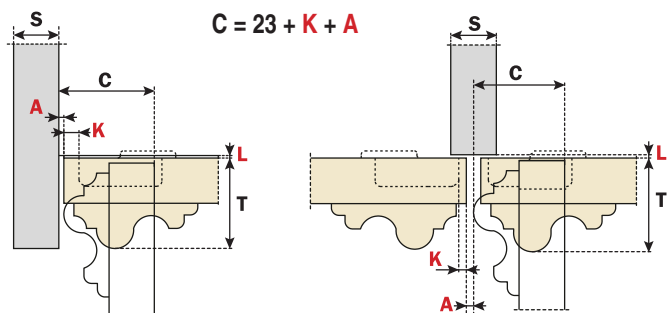

Bisagra S200 Ø35 Apertura 110°

Adecuadas cuando se requiere un gran ángulo de apertura de la puerta
Profundidad de la cazoleta 11mm.



PARA PUERTAS DE ESPESOR MÍNIMO 16 - MÁXIMO 26mm.

ESPACIO **A** NECESARIO PARA LA APERTURA DE LA PUERTA:

	T=	16	17	18	19	20	21	22	23	24	25	26
K = 3	A=	0,5	0,7	0,9	1,2	1,5	1,8	2,4	3,7	5,1	6,5	7,8
K = 4	A=	0,5	0,7	0,9	1,2	1,5	1,8	2,1	2,7	4,1	5,5	6,8
K = 5	A=	0,5	0,7	0,9	1,2	1,5	1,8	2,1	2,6	3,1	4,1	5,4
K = 6	A=	0,5	0,7	0,9	1,2	1,5	1,8	2,1	2,5	3,0	3,5	4,4

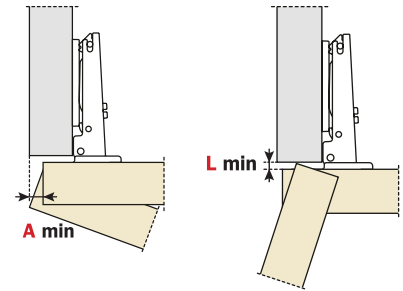

	T=	16	17	18	19	20	21	22	23	24	25	26
K = 3	L=	0,0	0,0	0,0	0,0	0,2	0,5	0,8	1,1	1,4	1,7	1,9
K = 4	L=	0,0	0,0	0,3	0,6	0,9	1,2	1,4	1,7	2,0	2,3	2,6
K = 5	L=	1,1	1,3	1,6	1,8	2,1	2,3	2,6	2,9	3,1	3,4	3,6
K = 6	L=	2,0	2,3	2,5	2,8	3,1	3,3	3,6	3,8	4,1	4,3	4,6

Una moldura de la puerta disminuye los valores de "A" y de "L".

Utilizar estas fórmulas para establecer el tipo de codo de la bisagra, el taladro de la puerta "K" y la altura de la base "H" necesarias para resolver cada problema de aplicación.

Tornillo rosca madera	Taco Montaje directo	Tornillo rosca madera
C2A4A99 30.161 Sin muelle	C2B6A99 30.106	C2APA99 30.111 PUSH
C2A6A99 30.101		
300	300	300
C2A4G99 30.162 Sin muelle	C2B6G99 30.107	C2APG99 30.112 PUSH
C2A6G99 30.102		
300	300	300
C2A4P99 30.163 Sin muelle	C2B6P99 30.108	C2APP99 30.113 PUSH
C2A6P99 30.103		
300	300	300



H = 15 + K - (D) Codo 0

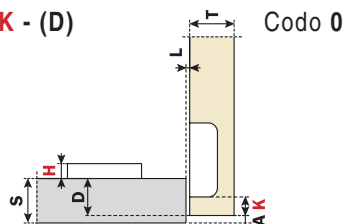

RECTO



H = 6 + K - (D) Codo 9

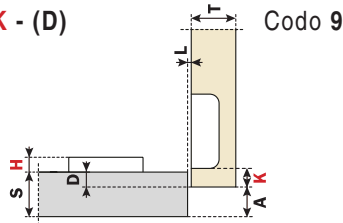

ACODADO



H = - 2 + K + A Codo 17

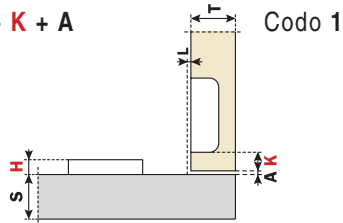

SUPERACODADO

RETROCESO DE LA PUERTA respecto al lateral en posición de máxima apertura. El valor indicado es el resultado con bisagras codo 0, altura base H = 0 y valor K = 3.

Con esta fórmula podéis obtener el espesor máximo de la puerta con moldura abrible sin interferir con los laterales, puertas o paredes adyacentes. Es útil tener presente también la tabla de los valores L - K - T.

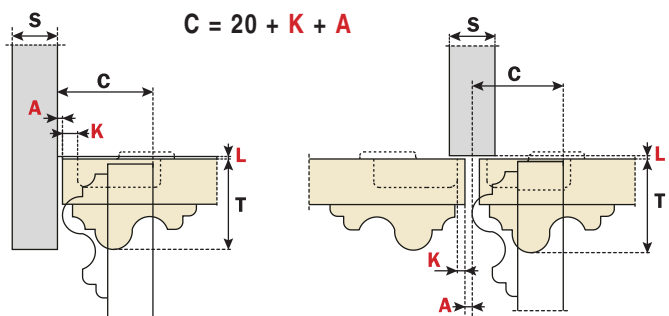
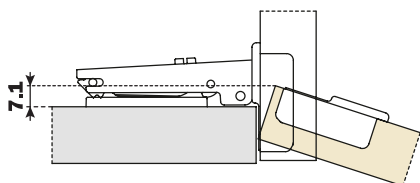

Bisagra S200 ZERO Ø35 Apertura 155° **GRAN ESPESOR**

Adecuadas para puertas de gran espesor. Consiguen un gran ángulo de apertura en espacios reducidos

Desplazamiento interior de 6mm. para armarios con cajones, módulos o accesorios interiores

Profundidad de la cazoleta 8,5mm.

PARA PUERTAS DE

GRANDES ESPESORES

MÁXIMO 28mm.

ESPACIO **A** NECESARIO PARA LA APERTURA DE LA PUERTA:

T=	16	18	20	22	24	25	26	27	28
K = 3	A = 0,0	0,0	0,0	0,0	0,0	0,10	0,40	0,75	1,20
K = 4	A = 0,0	0,0	0,0	0,0	0,0	0,15	0,45	0,85	1,35
K = 5	A = 0,0	0,0	0,0	0,0	0,0	0,20	0,50	0,95	120° 1,70
K = 6	A = 0,0	0,0	0,0	0,0	0,0	0,25	0,60	1,10	120° 1,95
K = 7	A = 0,0	0,0	0,0	0,0	0,0	0,30	0,70	1,30	100° 2,30
K = 8	A = 0,0	0,0	0,0	0,0	0,0	0,35	0,85	120° 1,70	100° 2,80
K = 9	A = 0,0	0,0	0,0	0,0	0,15	0,55	1,20	100° 2,15	92° 3,90

Una moldura de la puerta disminuye los valores de "A".

- Posibilidad de taladro de la puerta "K" desde 3 hasta 9mm.
- Adaptable a todas las bases tradicionales S200 y a todas las bases DOMI de enganche rápido.

Utilizar estas fórmulas para establecer el tipo de codo de la bisagra, el taladro de la puerta "K" y la altura de la base "H" necesarias para resolver cada problema de aplicación.

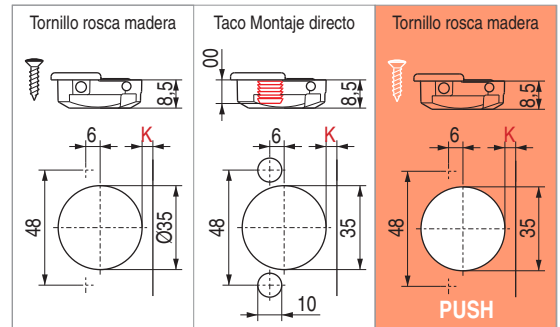
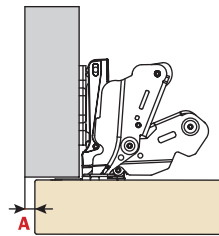

$H = 15 + K - (D)$

Codo 0

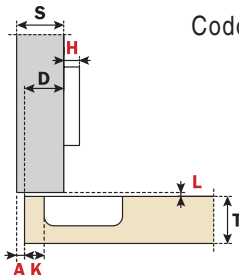

RECTO

C2AKA99
30.316

C2BKA99
30.319V

C2ARA99
30.322V
PUSH

100



100



100



$H = 6 + K - (D)$

Codo 9

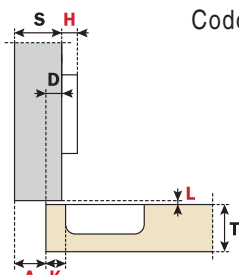

ACODADO

C2AKG99
30.317

C2BKG99
30.320V

C2ARG99
30.323V
PUSH

100



100



100



$H = -2 + K + A$

Codo 17

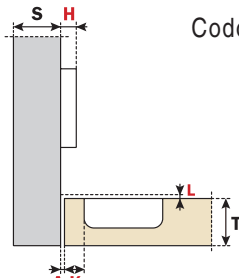

SUPERACODADO

C2AKP99
30.318

C2BKP99
30.321V

C2ARP99
30.324V
PUSH

100



100



100



• Códigos con V, pedir por encargo.

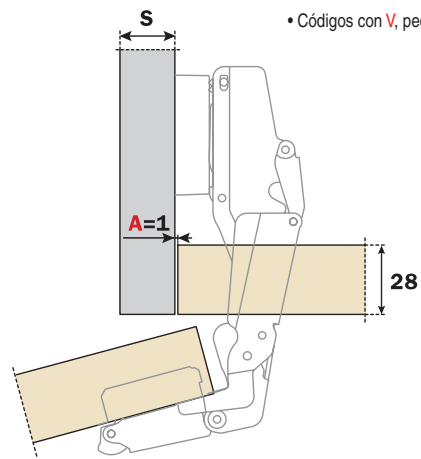
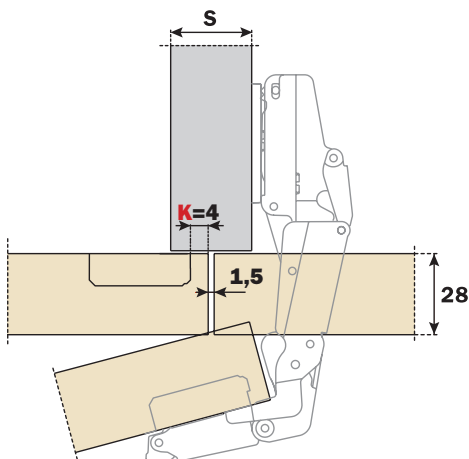

Bisagra S200 Ø35 Apertura 94° **CONTRACODO** y **CONTRACODO BRAZO CORTO**

Contracodo: adecuada para puertas con ángulo inverso, rincón

Contracodo brazo corto: adecuada para pequeños espacios

Profundidad de la cazoleta 11mm.

Bisagra CONTRACODO, E mínimo:

Para bases TRADICIONALES = 61mm.

Para bases DOMI BAV = 70mm.

Para bases DOMI BAP y BAR con excéntrica posterior = 74mm.

Bisagra CONTRACODO BRAZO CORTO:

Adaptable a todas las bases tradicionales Serie 200 con taladro 28x32mm.

No idóneas para bases DOMI de enganche rápido.

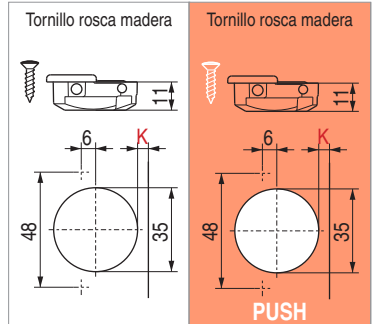

Posibilidad de taladro de la puerta "K" desde 3 hasta 8mm.

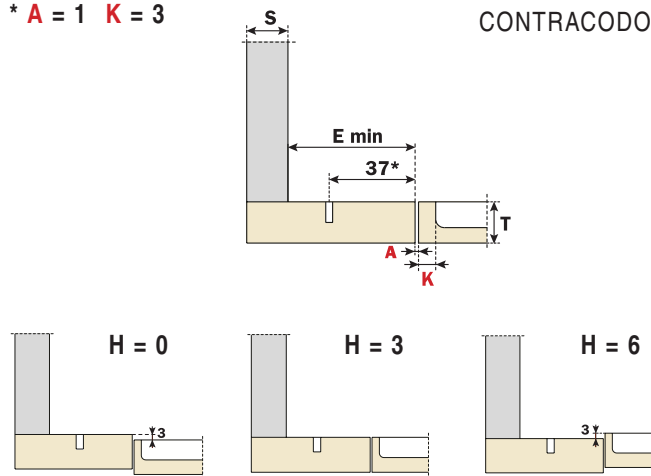

C2ABN99AC
30.156

C2ANN99AC
30.130
PUSH

150



150



Posibilidad de taladro de la puerta "K" desde 3 hasta 9mm.

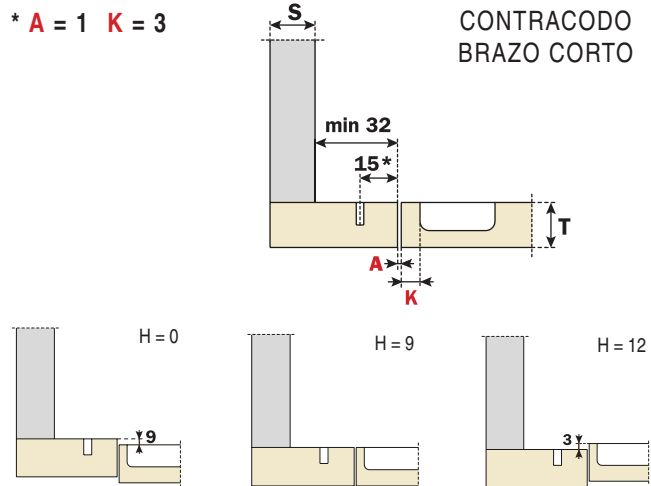

C2ABN99
30.199

150



Bisagra S200 Ø35 Apertura 110° **CONTRACODO CODO LARGO**

Ideal para medianos y grandes espacios. Profundidad de la cazoleta 11mm.

Posibilidad de taladro de la puerta "K" desde 3 hasta 6mm.

Adaptable a todas las bases tradicionales Serie 200 y a todas las bases

DOMI de enganche rápido.

E mínimo:

Para bases Tradicionales = 61mm.

Para bases DOMI BAV = 70mm.

Para bases DOMI BAP y BAR con excéntrica posterior = 74mm.

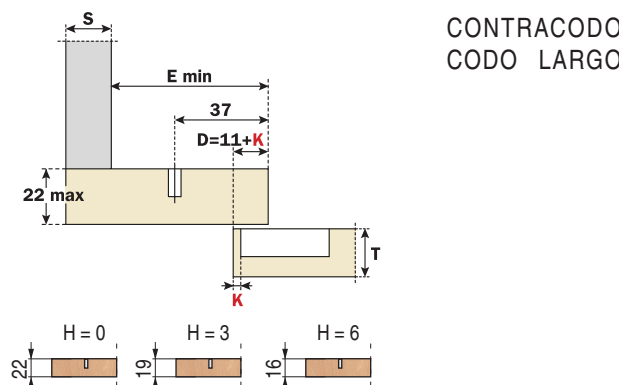

C2A6N99AM
30.157

150



Bisagras S200 Ø35 Ángulo positivo, Apertura 94° **COMPLEMENTARIAS**
 Adecuadas para puertas de madera con montaje de ángulo positivo.
 Profundidad de la cazoleta 11mm.

Posibilidad de taladro de la puerta "K" desde 3 hasta 9mm.

La solución de los problemas de montaje con un ángulo positivo comporta la verificación, mediante una prueba práctica, de la distancia de taladro.

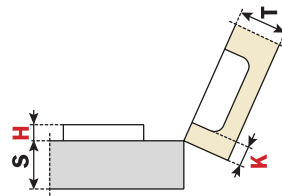
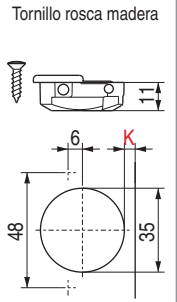

Codo 30°

C2ABE99
30.136

150

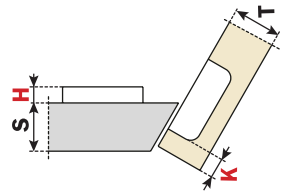

Codo bajo 30°

C2ABT99
30.137

150

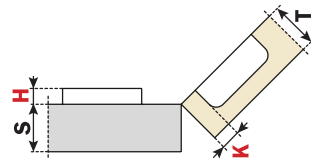

Codo 45°

C2ABM99AC
30.138

150

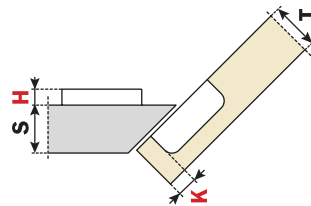

Codo bajo 45°

C2ABV99
30.139

150

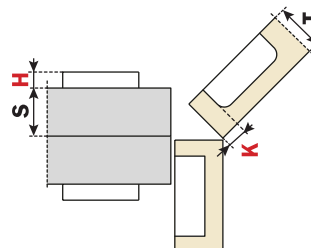

Codo desplazado 45°

C2ABM99AC
30.140

150

Bisagra S200 Ø35 Ángulo negativo, Apertura 120° **COMPLEMENTARIAS**
 Adecuadas para puertas de madera con montaje de ángulo negativo.
 Profundidad de la cazoleta 11mm.

Posibilidad de taladro de la puerta "K" desde 3 hasta 6mm.

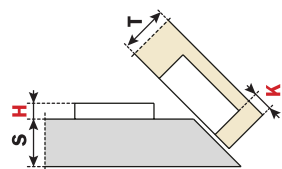

Codo -45°

C2ABH99
30.127

150

Bisagras: soluciones de montajes con ángulos especiales

SALICE

C2ABH99
B2V3B09/15

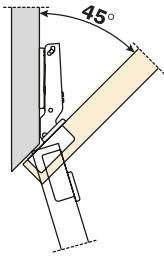

C2ABW99
B2V3B09/15

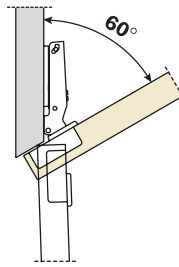

C2ABW99
B2V3B09/15

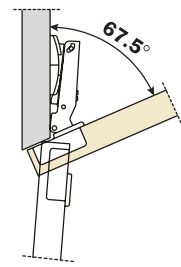

CFA7A99
B2V3BW9/15

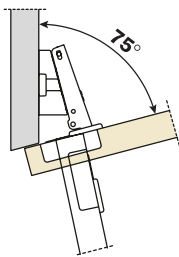

C2ABA99
B2V3BW9R/15

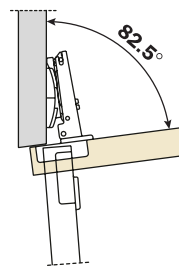

C2ABA99
B2V3BW9R/15

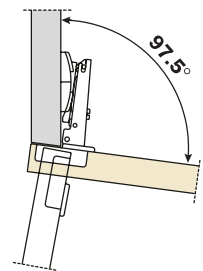

C2ABA99
B2V3BW9S/15

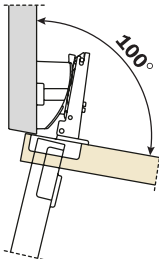

C2ABZ99
B2V3B09/15

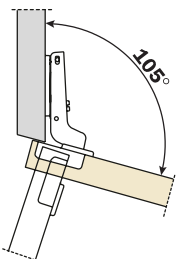

C2ABU99
B2V3B09/15

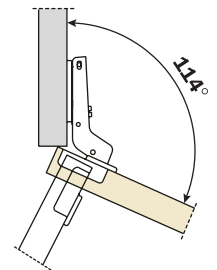

C2ABE99
B2V3B09/15

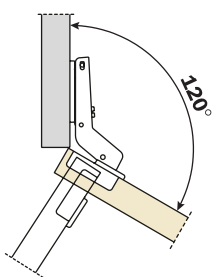

C2ABK99
B2V3B09/15

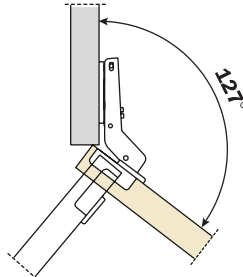

C2ABK99
B2V3B09/15

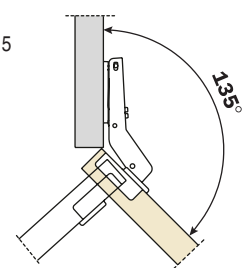

C2ABM99
B2V3BW9R/15

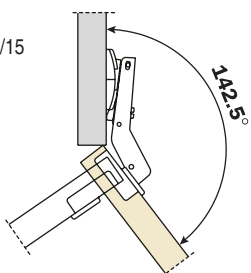

C2ABM99
B2V3BW9/15

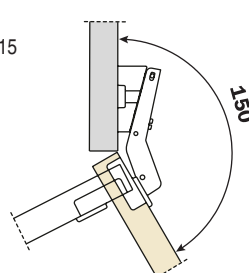

C2ABM99
B2V3BW9S/15

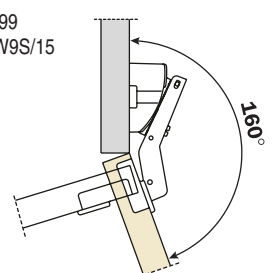

Bisagra S200 Ø35 Apertura 70° ESPECIAL MUEBLES ANGULARES

Ideal para muebles angulares. Profundidad de la cazoleta 11mm.

Apertura de la primera puerta 70°. Espesor máximo de la puerta a esquina viva: 23mm.

Posibilidad de taladro de la puerta "K" desde 3mm. hasta 6mm.

Para puertas de espesor superior o con molduras y particulares radios pueden presentar los problemas a nuestro servicio de asistencia técnica. Adaptables a todas las bases tradicionales Serie 200 y a todas las bases DOMI de enganche rápido.

Tornillo rosca madera

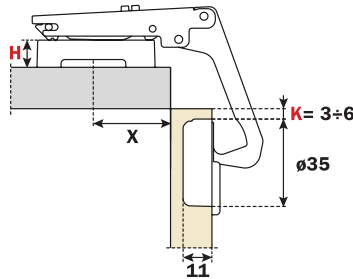
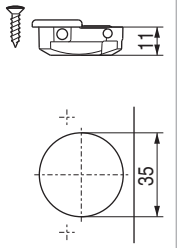

C2AYA99
30.160

150

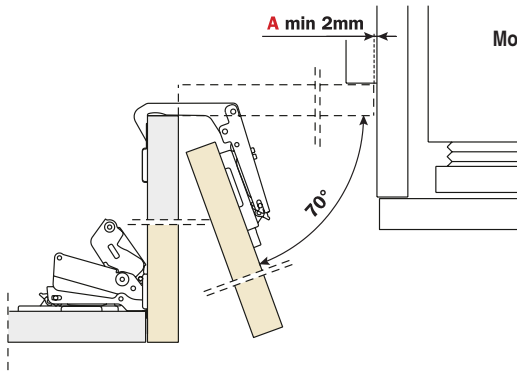

Movimiento y posición de máxima apertura de la bisagra

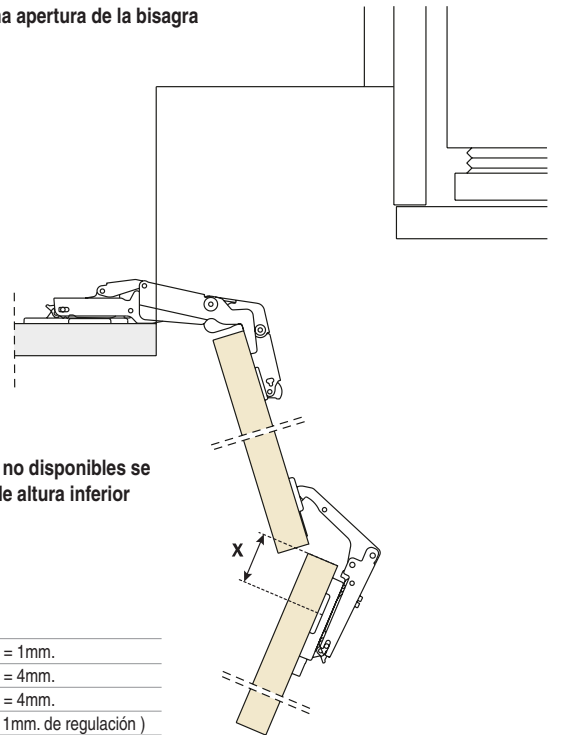

Fórmulas para el cálculo de las bases y de la distancia de taladro

Distancia de taladro:
Bases en cruz = 47 - T

Distancia de taladro:
Bases longitudinales = (31 - T) + 32

T = Espesor de la puerta a esquina viva

$H^* = 26 - T - K$

* Las alturas de bases no disponibles se obtienen con la base de altura inferior + regulación lateral.

Ejemplos de puertas a esquinas vivas:

T	K	X	X	H
20	5	47 - 20 = 27mm.	31 - 20 = 11 + 32mm.	26 - 20 - 5 = 1mm.
16	6	47 - 16 = 31mm.	31 - 16 = 15 + 32mm.	26 - 16 - 6 = 4mm.
19	3	47 - 19 = 28mm.	31 - 19 = 12 + 32mm.	26 - 19 - 3 = 4mm.
18	4	47 - 18 = 29mm.	31 - 18 = 13 + 32mm.	26 - 18 - 4 = 5 (H = 4 + 1mm. de regulación)

Con bases Serie 200

El espacio máximo ocupado por el codo de la bisagra, con puertas de 16mm. de espesor, es de 52mm. Aumentado el espesor, el espacio disminuye en consecuencia.

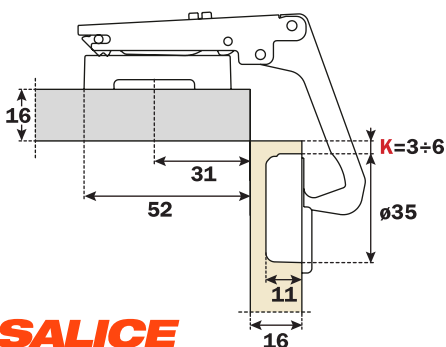

SALICE

Con bases DOMI

Con puertas de 16mm. de espesor, el espacio máximo ocupado por la bisagra, combinada con bases DOMI, es igual a 64mm. el espacio aumenta a 68mm. utilizando bases con excéntrica posterior. Aumentando el espesor, el espacio disminuye en consecuencia.

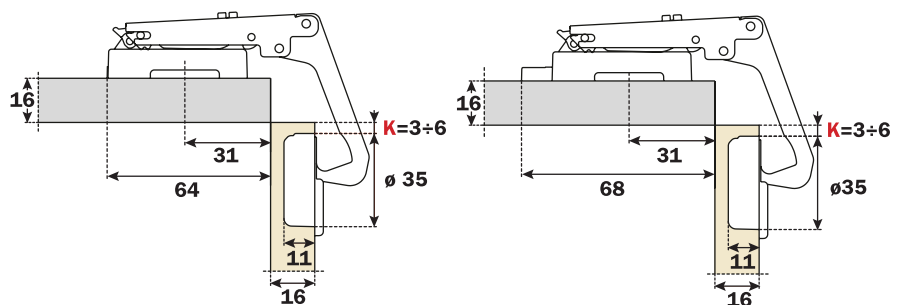

Bisagra S200 Ø35 Apertura 94° **ESPECIAL FRIGORÍFICO**
 Adecuadas para integrar el frigorífico en un mueble de armario
 Profundidad de la cazoleta 11mm.

SALICE

Posibilidad de taladro de la puerta "K" desde 3 hasta 9mm.
 Adaptable a todas las bases tradicionales Serie 200
No idóneas para bases DOMI de enganche rápido.

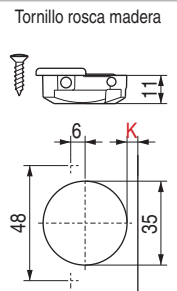

$$H = 13 + K - (D)$$

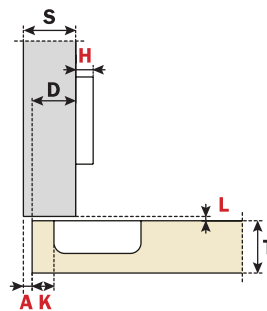

ESPECIAL
FRIGORÍFICO

C2ABF99
30.158

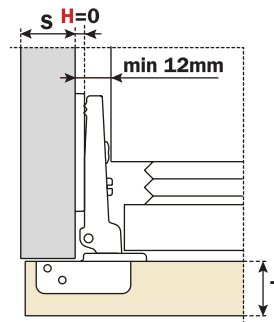

150

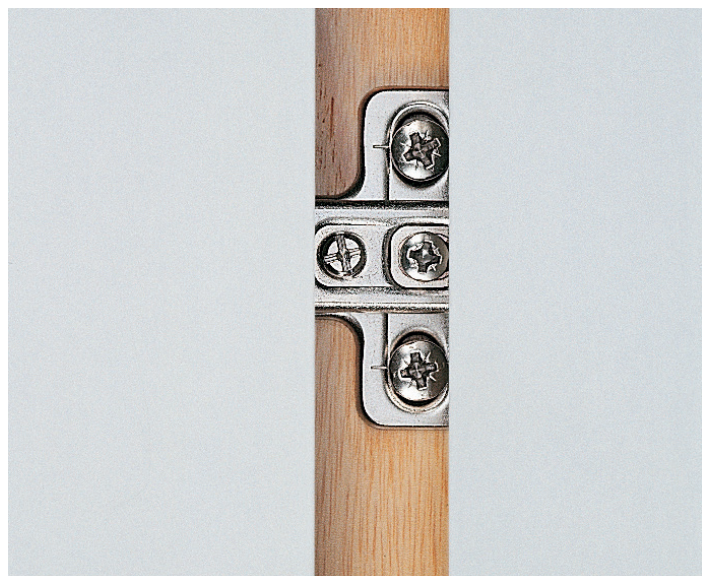

Bisagra S200 Ø40 Apertura 110° ESPECIAL CAZOLETA 40MM.
Bisagras para puertas con molduras. Profundidad de la cazoleta 13mm.

PARA PUERTAS DE
GRANDES ESPESES
MÁXIMO 40mm.

ESPACIO **A** NECESARIO PARA LA APERTURA DE LA PUERTA:

Una moldura de la puerta disminuye los valores de "A" y de "L".

Utilizar estas fórmulas para establecer el tipo de codo de la bisagra, el taladro de la puerta "K" y la altura de la base "H" necesarias para resolver cada problema de aplicación. Posibilidad de taladro de la puerta "K" desde 3 hasta 15mm. Adaptable a todas las bases tradicionales S200 y bases DOMI de enganche rápido.

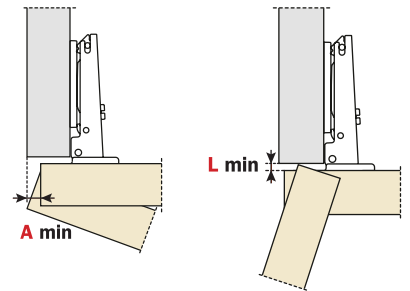

	T=	20	21	22	23	24	25	26	27	28	29	30	31	32	33	34	35	36	37	38	39	40	L=
K = 3	A=	0,4	0,5	0,7	0,8	1,0	1,2	1,4	1,6	1,9	2,2	2,5	2,8	3,1	3,5	4,1	5,0	6,0	6,9	7,8	8,8	9,7	0,0
K = 4	A=	0,4	0,5	0,7	0,8	1,0	1,2	1,4	1,6	1,9	2,1	2,4	2,7	3,0	3,4	3,8	4,4	5,3	6,3	7,2	8,1	9,0	0,0
K = 5	A=	0,4	0,5	0,6	0,8	1,0	1,2	1,4	1,6	1,8	2,1	2,4	2,7	3,0	3,3	3,7	4,1	4,8	5,7	6,6	7,5	8,4	0,0
K = 6	A=	0,4	0,5	0,6	0,8	0,9	1,1	1,3	1,6	1,8	2,1	2,3	2,6	2,9	3,3	3,6	4,0	4,4	5,2	6,0	6,9	7,8	0,0
K = 7	A=	0,4	0,5	0,6	0,8	0,9	1,1	1,3	1,5	1,8	2,0	2,3	2,6	2,9	3,2	3,6	3,9	4,3	4,8	5,5	6,4	7,3	0,0
K = 8	A=	0,4	0,5	0,6	0,8	0,9	1,1	1,3	1,5	1,7	2,0	2,2	2,5	2,8	3,1	3,5	3,8	4,2	4,7	5,1	5,9	6,8	0,0
K = 9	A=	0,4	0,5	0,6	0,7	0,9	1,1	1,3	1,5	1,7	2,0	2,2	2,5	2,8	3,1	3,4	3,8	4,2	4,6	5,0	5,5	6,3	0,0
K = 10	A=	0,3	0,5	0,6	0,7	0,9	1,1	1,3	1,5	1,7	1,9	2,2	2,4	2,7	3,0	3,4	3,7	4,1	4,5	4,9	5,4	6,0	0,0
K = 11	A=	0,3	0,4	0,6	0,7	0,9	1,0	1,2	1,4	1,7	1,9	2,1	2,4	2,7	3,0	3,3	3,6	4,0	4,4	4,8	5,2	5,7	0,0
K = 12	A=	0,3	0,4	0,6	0,7	0,9	1,0	1,2	1,4	1,6	1,9	2,1	2,4	2,6	2,9	3,3	3,6	3,9	4,3	4,7	5,1	5,6	0,4
K = 13	A=	0,3	0,4	0,5	0,7	0,9	1,0	1,2	1,4	1,6	1,8	2,1	2,3	2,6	2,9	3,2	3,5	3,8	4,2	4,5	4,9	5,4	1,2
K = 14	A=	0,3	0,4	0,5	0,7	0,8	1,0	1,2	1,4	1,6	1,8	2,0	2,3	2,6	2,8	3,2	3,5	3,8	4,2	4,5	4,9	5,4	2,2
K = 15	A=	0,3	0,4	0,5	0,7	0,8	1,0	1,2	1,4	1,6	1,8	2,0	2,3	2,6	2,8	3,2	3,5	3,8	4,2	4,5	4,9	5,4	3,2

RETROCESO DE LA PUERTA respecto al lateral en posición de máxima apertura. El valor indicado es el resultado con bisagras codo 0, altura base H = 0 y valor K = 3.

Con esta fórmula podéis obtener el espesor máximo de la puerta con moldura abrible sin interferir con los laterales, puertas o paredes adyacentes. Es útil tener presente también la tabla de los valores L - K - T.

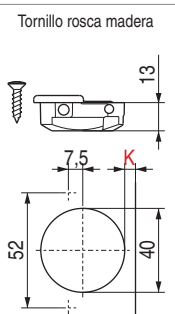
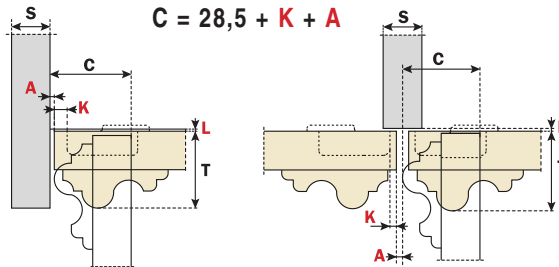
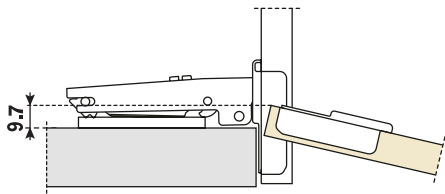

$H = 19 + K - (D)$

RECTO

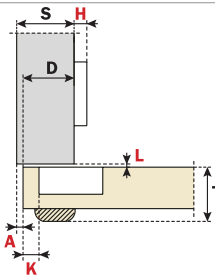

Codo 0

CFA7A99
30.203

300



$H = 8 + K - (D)$

ACODADO

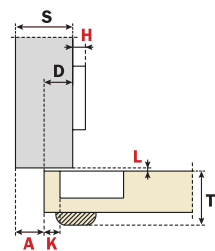

Codo 11

CFA7G99
30.204

300



$H = -3 + K + A$

SUPERACODADO

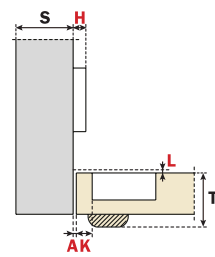

Codo 22

CFA7P99
30.205

300



Bisagra serie **B** Apertura 110° **PARA PUERTAS DE MADERA**
 Permiten resolver una serie de montajes con las puertas molduradas o biseladas.
 Profundidad de la cazoleta 9mm. Con movimiento a 7 pernos.



PARA PUERTAS DE ESPESOR MÍNIMO 16 - MÁXIMO 26mm.

ESPACIO **A** NECESARIO PARA LA APERTURA DE LA PUERTA:

	T=	16	18	20	22	24	26
K = 3	A=	0,0	0,0	0,0	0,0	0,3	1,4
K = 4	A=	0,0	0,0	0,0	0,0	0,4	1,5
K = 5	A=	0,0	0,0	0,0	0,0	0,5	1,9
K = 6	A=	0,0	0,0	0,0	0,0	0,7	2,6
K = 7	A=	0,0	0,0	0,0	0,0	11,3	13,9
K = 8	A=	0,0	0,0	0,0	0,0	10,3	12,8
K = 9	A=	0,0	0,0	0,0	0,0	9,3	11,9
K = 10	A=	0,0	0,0	0,0	6,0	8,3	10,9
K = 11	A=	0,0	0,0	0,0	5,1	7,3	9,9
K = 12	A=	0,0	0,0	0,0	4,1	6,3	8,9
K = 13	A=	0,0	0,0	1,4	3,3	5,3	7,9
K = 14	A=	0,0	0,0	0,7	2,6	4,5	6,9
K = 15	A=	0,0	0,0	0,2	2,0	3,8	5,9
K = 16	A=	0,0	0,0	0,0	1,4	3,2	5,0
K = 17	A=	0,0	0,0	0,0	1,0	2,7	4,4
K = 18	A=	0,0	0,0	0,0	0,7	2,2	3,9

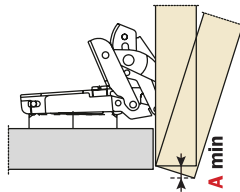

Una moldura de la puerta disminuye los valores de "A" y de "L".

Posibilidad de taladro de la puerta "K" desde 3 hasta 18mm.

Utilizar esta fórmula para establecer el tipo de codo de la bisagra, el taladro de la puerta "K" y la altura de la base "H" necesarias para resolver cada problema de aplicación.

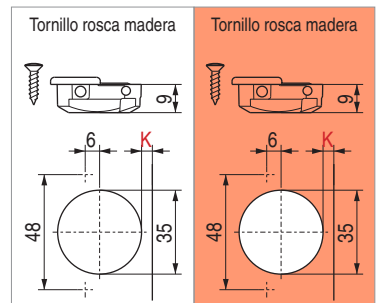

$$H = 1 + K - (D)$$

RECTO

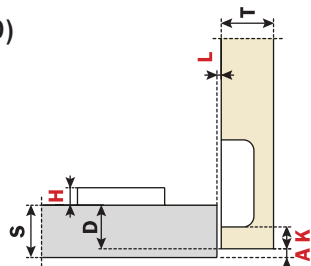

Codo 0

CBA2A99
30.171

CBAQA99
30.174
PUSH

150



150



Valor constante "L" 0,7mm. no cambia regulando lateralmente la bisagra.

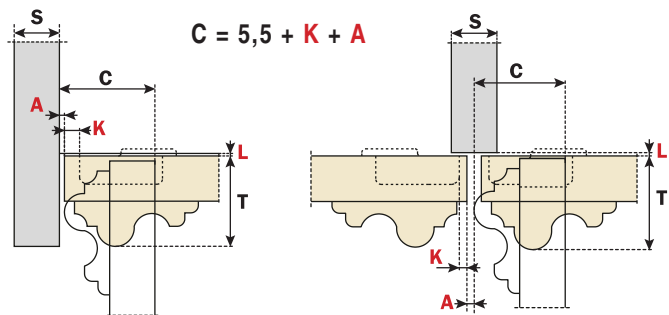
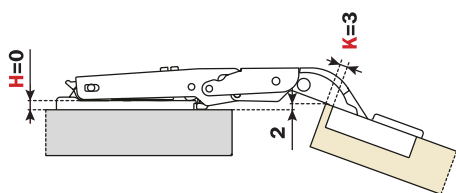

$$C = 5,5 + K + A$$

Retroceso de la puerta respecto al lateral en posición de máxima apertura. El valor indicado es resultado con bisagras codo 0, altura base H = 0 y valor K = 3.

Con esta fórmula podéis obtener el espesor máximo de la puerta con moldura abrible sin interferir con los laterales, puertas o paredes adyacentes. Es útil tener presente también la tabla de los valores L - K - T.

Bisagra serie B Apertura 110° PARA PUERTAS DE CRISTAL
Con movimiento a 7 ejes.

La cazoleta está formada por dos partes. La primera (placa) se pega al interior de la puerta de cristal por medio de un adhesivo especial, y la segunda (bisagra) se engancha a la primera por medio de una excéntrica.

Variando la posición de la placa pegada sobre el cristal, es posible efectuar cualquier tipo de montaje. "K" desde 0 hasta 22mm. Valor constante "L" 0,7mm.; no cambia regulando lateralmente la bisagra.



NO REQUIERE NINGÚN TALADRO PARA EL MONTAJE.
La placa se fija al cristal o espejo con un adhesivo especial.

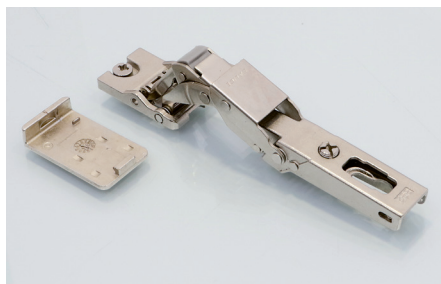

$$H = -1 + K - (D)$$

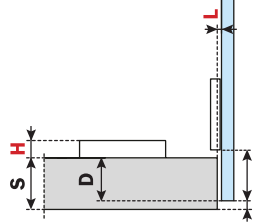

Codo 0

CBG2A99
30.172

CBGQA99
30.175
PUSH

150



150



RECTO

COBERTURA

Declinación de responsabilidad.

Las bisagras SALICE "Serie B" (CBG) han sido estudiadas para ser utilizadas sobre puertas de cristal o espejos. SALICE y VERDÚ no asumen la responsabilidad por cualquier inconveniente derivado del tipo de adhesivo utilizado, del procedimiento de pegado, o bien de una incorrecta instalación y relativas consecuencias. Se aconseja efectuar pruebas preliminares con el adhesivo seleccionado. Si la placa, sometida a una fuerza de torsión superior a 160Nm., queda bien fija, el adhesivo puede ser considerado apropiado.

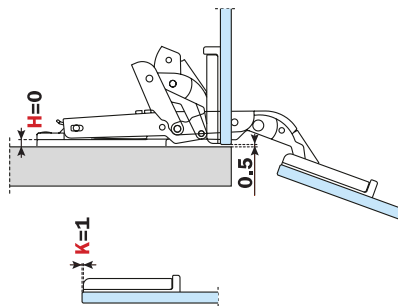
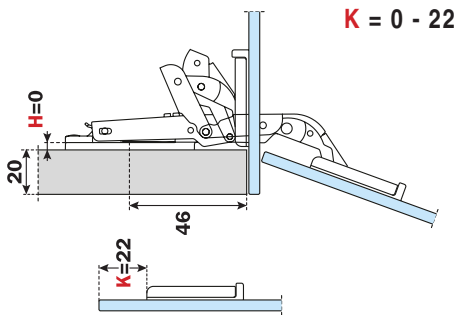

Amortiguador para bisagras serie B
Para puertas de madera y cristal



Video montaje

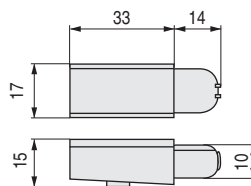

EJEMPLO EN PUERTA DE MADERA



EJEMPLO EN PUERTA DE CRISTAL



CÓDIGO

Material

Acabado



30.173

zamak

níquel

150

Bisagra serie M Ø35 Apertura 270° ESPECIAL OFICINAS

Bisagras a un eje de rotación. Brazo y cazoleta en zamak níquelado. Cierre automático con muelle

Ideales para las aplicaciones más críticas donde son necesarias una gran estabilidad, resistencia y duración

Certificadas para las aplicaciones en medios públicos según las normas

Fira nivel 5 y Ansi grado 1.



Regulación:

Regulación lateral compensada de -3 a +3mm.

Con Base $H = 0$ la regulación lateral negativa no puede ser utilizada.

Regulación vertical +/-2mm.

Regulación frontal con base serie 200 + 2,8mm.

Regulación frontal con base serie DOMI es de -0,5 a + 2,8mm.

Freno antideslizante de seguridad.

Base:

Bases rectas y avión simétricas y asimétricas serie 200.

Enganche rápido sobre bases DOMI.

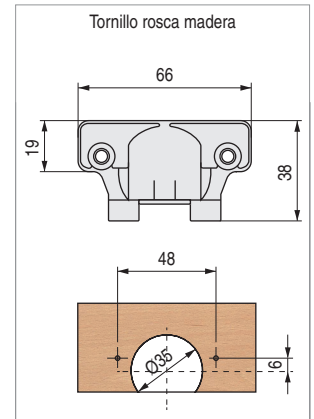

Hoja montaje

CMA3A99
30.251

100



Tabla para la comprobación de la apertura efectiva a 270°.

ESPELOR COSTADO S	ESPELOR PUERTA T		
	18	19	20
20	2,25	1,25	0,25
19	3,25	2,25	1,25
18	4,25	3,25	2,25
VALOR DE R			

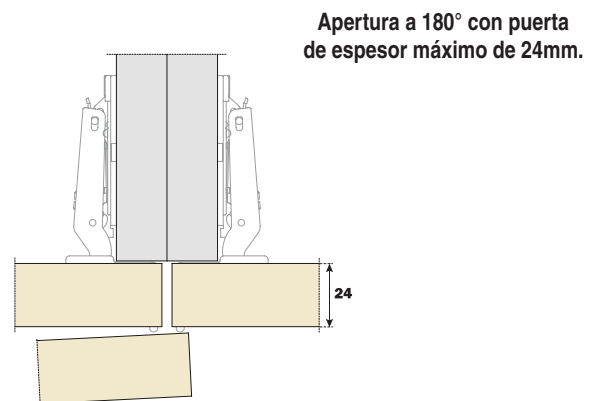
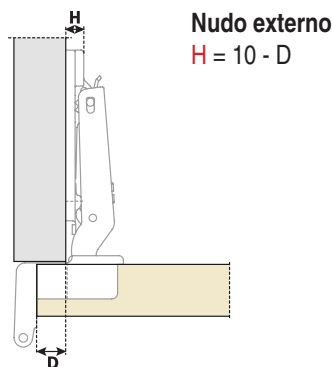
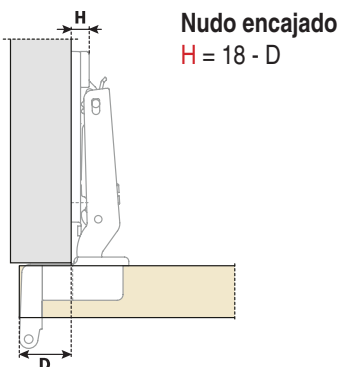
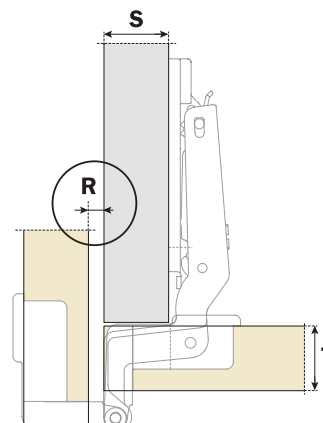

La apertura a 270° solo ocurre con valor $R \geq 0$ y con bases $H = 0$ mm. En caso contrario, la apertura efectiva deberá verificarse con una prueba práctica.

Bisagra **S200** Apertura 105° **PARA PUERTAS DE PERFIL METÁLICO**
Adecuadas para puertas con marco de aluminio.

SALICE

Adaptables a todas las bases tradicionales **Serie 200** y a todas las bases **DOMI** de enganche rápido.







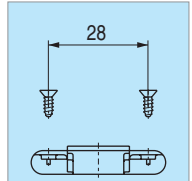

Tornillos autotaladrantes
DIN 7504-P Ø3,5X11mm.

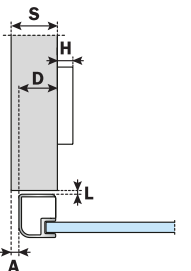
Zincado

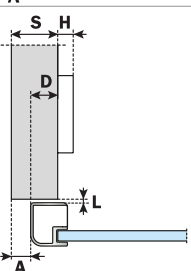

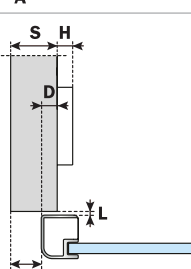
Cód. 914.53 1.000

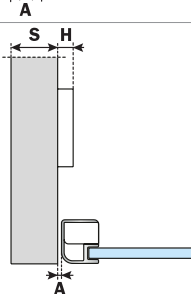

 <p>RECTO</p>		<p>Codo 0</p> <p>C2Z6A99 30.231</p> <p>150 </p>
 <p>SEMIACODADO</p>		<p>Codo 5</p> <p>C2Z6D99 30.232</p> <p>150 </p>
 <p>ACODADO</p>		<p>Codo 9</p> <p>C2Z6G99 30.233</p> <p>150 </p>
 <p>SUPERACODADO</p>		<p>Codo 17</p> <p>C2Z6P99 30.234</p> <p>150 </p>

Medidas para el mecanizado en un perfil de aluminio estándar

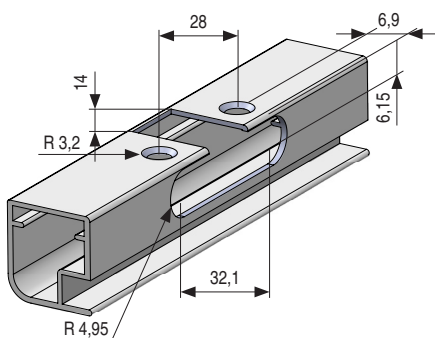

Gracias a sus dimensiones reducidas, las bisagras para perfil metálico permiten la utilización de perfiles con espesores y anchos reducidos. Los cristales se pueden colocar con juntas de gomas, garantizando así la falta de ruido, facilidad de montaje y rápida sustitución del cristal.

NADIR Perfil de aluminio en barra sin mecanizar

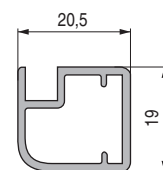

• Escuadras y tornillos para el montaje de los perfiles, ver en grupo 7.

CÓDIGO	Material	Acabado	
9081.111	aluminio	anodizado plata mate	1 barra

Bisagra S200 Ø26 Apertura 94° **PARA PUERTAS DE CRISTAL**
Adecuadas para puertas de cristal. Profundidad de la cazoleta 8mm.

SALICE

PARA PUERTAS DE ESPESOR MÍNIMO 4 - MÁXIMO 6mm.

Posibilidad de taladro de la puerta "K" desde 5,5mm. hasta 6,5mm.
Adaptables a todas las bases tradicionales Serie 200 y a todas las bases **DOMI** de enganche rápido.

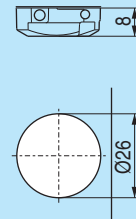

$$H = 12,5 + K - (D)$$

RECTO

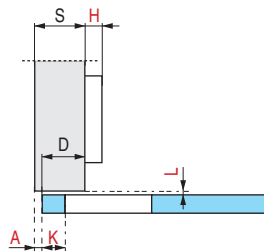

Codo 0

C2C7A39
30.241

150



$$H = 7,5 + K - (D)$$

SEMIACODADO

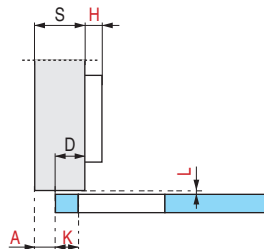

Codo 5

C2C7D39
30.242

150



$$H = 3,5 + K - (D)$$

ACODADO

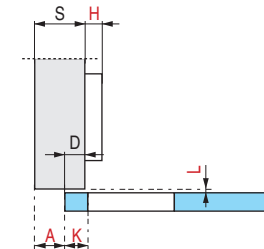

Codo 9

C2C7G39
30.243

150



$$H = -4,5 + K + A$$

SUPERACODADO

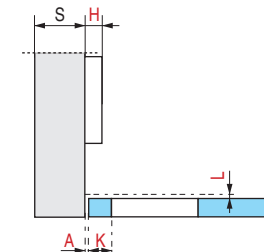

Codo 17

C2C7P39
30.244

150



Tapa **REDONDA** para bisagra **crystal** S200

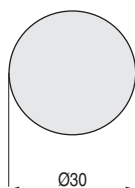

• Otros acabados bajo pedido, consultar.

CÓDIGO

Material

Acabado



30.246

plástico

chromo

300

Tapa **OVALADA** para bisagra **crystal** S200

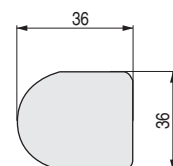

• Otros acabados bajo pedido, consultar.

CÓDIGO

Material

Acabado



30.247

plástico

chromo

300

Bisagra S200 Ø26 Apertura 94° **CONTRACODO, PARA PUERTAS DE CRISTAL**
 Adecuadas para puertas de cristal con montaje angular. Profundidad de la cazoleta 8mm.

SALICE

**PARA PUERTAS DE ESPESOR
 MÍNIMO 4 - MÁXIMO 6mm.**

Combinando oportunamente bisagras y bases para montajes angulares, es posible resolver cualquier tipología constructiva con puertas de cristal, con inclinaciones variables desde -7,5° hasta +70°.
 Adaptables solamente a las bases serie 200 de montaje tradicional y taladro 28x32mm.

Posibilidad de taladro de la puerta "K" desde 5,5mm. hasta 6,5mm.

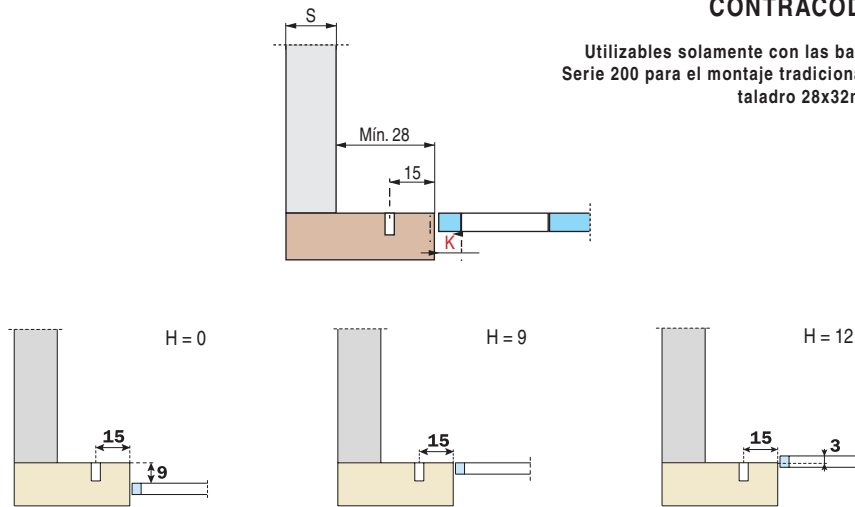
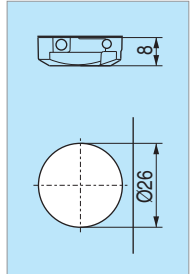

CONTRACODO

Utilizables solamente con las bases Serie 200 para el montaje tradicional y taladro 28x32mm.

C2C7N39
 30.245

150



Base tradicional avión modelo **B2S3B**



Tornillo rosca madera

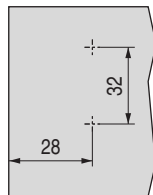

Base tradicional avión modelo **B2S3**



Tornillo rosca madera

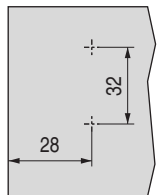

CÓDIGO	REFERENCIA	Altura	Material	Acabado	
30.134	B2S3B69/15	H6	zamak	níquel	600

CÓDIGO	REFERENCIA	Altura	Material	Acabado	
30.248	B2S3H09/15	H0	acero	níquel	600

Tapa **REDONDA** para bisagra cristal S200

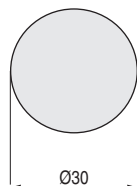

• Otros acabados bajo pedido, consultar.

CÓDIGO	Material	Acabado	
30.246	plástico	chromo	300

Tapa **OVALADA** para bisagra cristal S200

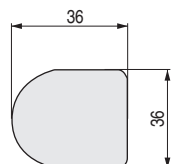

• Otros acabados bajo pedido, consultar.

CÓDIGO	Material	Acabado	
30.247	plástico	chromo	300